

LUFT/LUFT VÄRMEPUMP  
FJÄRRKONTROLLSMANUAL

**BASIC / MAXI**



**Invest Living**  
Scandinavia

[www.investliving.se](http://www.investliving.se)

RG35/36  
20130905

Tack för att du valt en av våra produkter.  
Vänligen läs användarmanualen innan användning.



**Invest Living**  
Scandinavia

## Innehållsförteckning

Hantering av fjärrkontrollen.....	2
Specifikation.....	3
Knapparnas funktion.....	4
Displayen.....	7
Hur man använder knapparna.....	8
AUTO funktion.....	8
COOLING/HEATING/FAN funktion(Kyla/Värme/Fläkt).....	8
DEHUMIDIFYING funktion(Avfuktning).....	9
LUFTFÖLDE riktning.....	10
TIMER funktion(Tid programering).....	11
SLEEP/FRESH funktion(Insomning/Luftrening).....	14
LED/FOLLOW ME funktion(Belysning/Följ mig).....	15
TURBO/SELF CLEAN funktion(Turbo/Självrengöring).....	15



## Hantering av fjärrkontrollen



- Fjärrkontrollens räckvidd är ca 8 m från innerdelen. Peka mot innerdelen (mottagaren) och utför dina val, dessa val verifieras med ett pip.

### ⚠ VARNING

- Luftvärmepumpen fungerar inte om signalerna från fjärrkontrollen blockeras av typ, gardiner, dörrar eller något annat.
- Se till att fjärrkontrollen inte utsätts för väta eller direkt soljus, den kan bli missfärgad.
- Om den infraröda signalmottagaren på innerdelen utsätts för direkt soljus kan signalerna störas.
- Om annan utrustning störs av fjärrkontrollen, flytta dessa.

### Byte av batteri

**OBS!** Om innerdelen inte piper vid knapptryck eller displayen på fjärrkontrollen inte lyser, bör du byta batteri.

Fjärrkontrollen drivs av två st torrbatterier (R03/LR03x2), placerade i batteripacket på baksidan av fjärrkontrollen.

1. tag bort locket genom att tryck det inåt och samtidigt dra det neråt.
2. Byt ut batterierna, se till att polerna hamnar rätt.
3. För tillbaka batteriluckan.

**OBS!** När batterierna byts ut raderas alla program i fjärrkontrollen och man måste programmera om denna.

### ⚠ VARNING

- Blanda inte gamla och nya batterier.
- Om fjärrkontrollen inte skall användas under en längre tid >2-3 månader. Ta ur batterierna.
- Tänk på att slänga gamla batterier i rätt avsedd hantering.

## Specification

Model	RG35A1/BGEF
Spänning	3.0V(Dry batteries R03/LR03x2)
Signalstyrka	8m
Miljö	-5 C / +50 C

## Prestanda funktioner

1. Driftläge: AUTO, COOL(kyla), DRY(avfuktning), HEAT(värme) och FAN(fläkt).
2. Timerfunktion: 24 timmars.
3. Temperaturområde: 17° C ~ 30° C. (underhållsvärme 8° C)
4. LCD display.

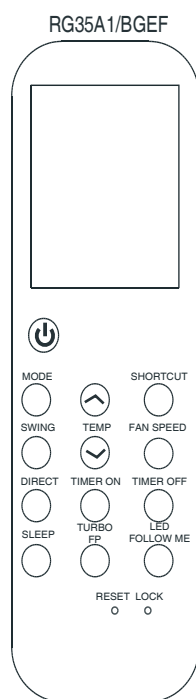

3

## Knapparnas funktioner

- 1 ON/OFF knapp ( / )  
Maskinen stängs av och sätts på genom att man hållde denna knappen intryckt.
- 2 MODE knappen  
Funktionsknappen, vid knapptryck ändrar man funktionen på värmepumpen enl nedan.

- 3 SWING knappen  
Används för att starta och stoppa den horisontella autosvingen.
- 4 DIRECT knappen  
Används för att ställa in luftriktning upp/ner. Enheten ändrar 6 grader per tryck.
- 5 SLEEP/FRESH knappen  
Aktiverar/avaktiverar SLEEP funktion. Håll knappen intryckt mer än 2 sekunder och FRESH funktionen aktiveras, för att stänga av håll knappen intryckt 2 sec igen. OBS! När enheten körs i SLEEP läge, avaktiveras denna funktion om man trycker på MODE, FAN SPEED eller ON/OFF knappen.
- 6 TURBO/SELF CLEAN knappen
  - Aktivera/avaktivera TURBO funktion. Om knappen hålls intryckt mer än 2 sekunder, startar SELF CLEAN funktionen. För att avaktivera tryck i knappen i 2 sekunder igen.
  - TURBO / FP knappen
    - Aktivera/avaktivera TURBO funktion. Om knappen hålls intryckt mer än 2 sekunder under HEAT läge, kommer enheten att jobba i HIGH FAN hastighet med temperaturen automatiskt ställd till 8 grader. I displayen på innerdelen lyser FP. För att gå ur FP läge tryck på någon av knapparna ON/OFF, FP, MODE eller FAN SPEED och enheten går ur FP läge.

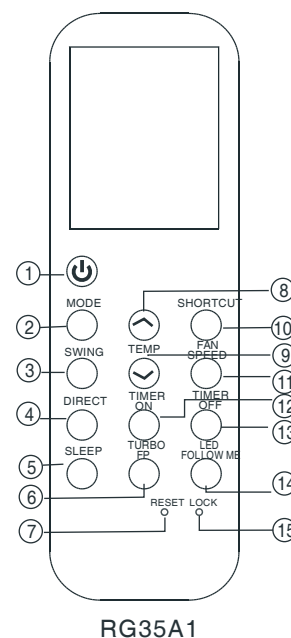

4

## Knapparnas funktioner

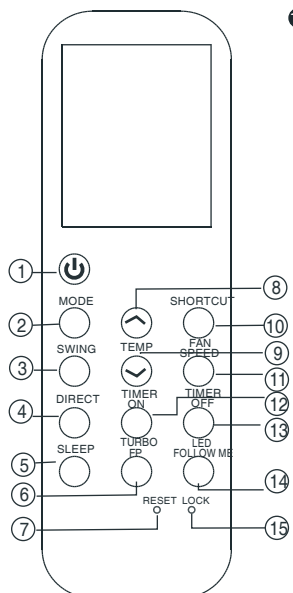

RG35A1

- 7 **RESET knappen**  
Om du trycker in RESET knappen nollställs alla inställningar och enheten går tillbaka till fabriksinställningar.
- 8 **UP knappen**(↗) **+**  
Tryck på denna knappen för att öka temperaturen. Vid TIMER ökar denna timmarna.
- 9 **DOWN knappen**(↘) **-**  
Tryck på denna knappen för att minska temperaturen. Vid TIMER minskar denna timmar.
- 10 **SHORTCUT(MEMORY SHORTCUT) knappen**
  - Används för att återställa de aktuella inställningarna eller återuppta tidigare inställningar.
  - Första gången du startar enheten, kommer enheten att fungera i AUTO-läget, 24C, och fläkthastigheten är Auto.
  - Tryck in denna knappen när enheten är på och den vill automatiskt gå tillbaka till tidigare inställning. (temp, speed, swing etc.)
- Om du trycker på den här knappen när enheten är avstängd, kommer systemet återuppta endast de tidigare inställningarna och kommer inte att sända signalerna till enheten och SLEEP funktionen är inaktiverad.
- Om knappen är intryckt mer än 2 sekunder, kommer systemet att återställas automatiskt och de aktuella inställningarna inklusive driftläge, inställd temperatur, nivå fläkthastighet och SLEEP funktionen (om den är aktiverad).

- 11 **FAN SPEED knappen**  
Följande steg finns att välja.  
→ AUTO → LOW → MED → HIGH →

- 12 **TIMER ON knappen**  
Tryck på denna knappen för att ställa in TIMER funktionen. Varje tryck ökar tiden med 30 minuter. När displayen visar 10 timmar ökar tiden med 60 minuter vid varje tryck. För att ångra TIMER tiden, ställ in den på 0.0.

## Knapparnas funktioner

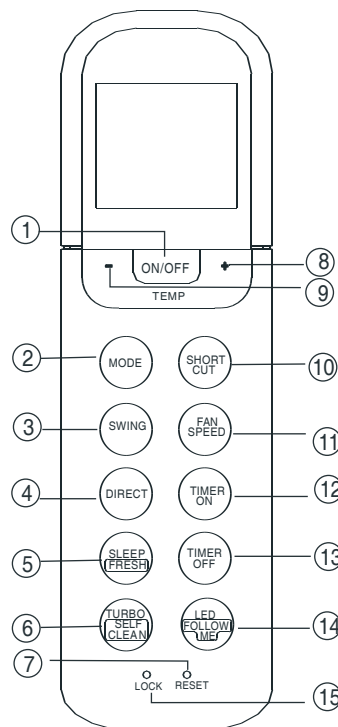

- 13 **TIMER OFF knappen**  
Tryck på denna knapp för att initiera funktionen för automatisk avstängning vid en viss tid. Varje tryckning ökar den automatiska timerinställningen med 30-minuters steg. När den inställda tiden visas 10H, ökar varje tryckning automatiska timerinställningen med 60 minuters intervaller. För att avbryta den automatiska tidsinställda programmet, justera auto-off tid till 0,0
- 14 **LED/FOLLOW ME knappen**  
Inaktivera / Aktivera Display. När du trycker mer än 2 sekunder, aktiveras FOLLOW ME funktionen, tryck ner igen mer än 2 sekunder för att avaktivera.
- 15 **LOCK knappen**  
När du trycker på den infällda LOCK-knappen, låser du knappsatsen. För att aktivera knapparna igen, tryck på LOCK knappen

## Displayen

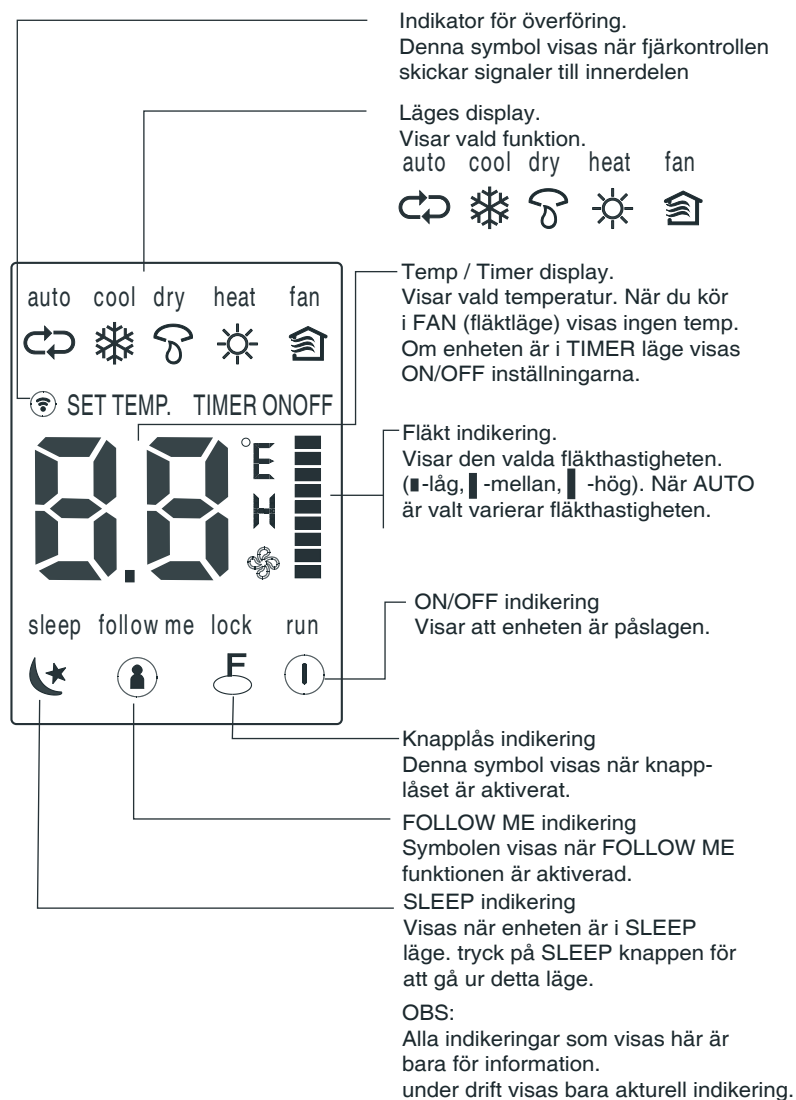

## Knapparnas funktion

### Auto funktion

Se till att enheten är strömsatt.

1. Tryck på MODE knappen och välj AUTO.
2. Välj temperatur med UP/NER knapparna.
3. Tryck på ON/OFF knappen för att starta enheten.

OBS:

- I AUTO läge väljer enheten själv vilket läge den vill jobba i (COOL, HEAT, etc) allt för att bibehålla vald temperatur.
- Under AUTO drift kan du ej ställa in fläkthastighet, den är automatiskt kontrollerad.
- Om AUTO drift inte är komfortabelt välj annat driftläge med MODE knappen.

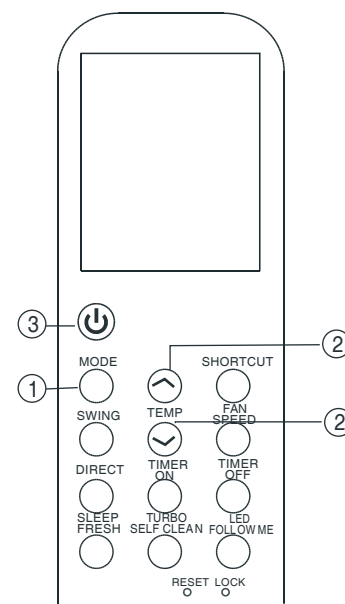

### COOLING/HEATING/FAN läge

Se till att enheten är strömsatt.

1. Tryck på MODE knappen och välj driftläge. (COOL, HEAT eller FAN).
2. Välj temperatur med UP/NER knapparna.
3. Tryck på FAN knappen för att välja fläkthastighet.
4. Tryck på ON/OFF knappen för att starta enheten.

OBS:

- I fläktläge är ej temperaturdisplayen tillgänglig. Om du väljer detta läge behöver du ej använda steg 2.

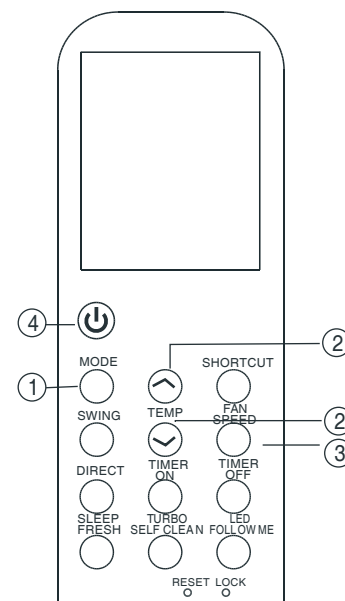

### Avfuktningläge

- Se till att enheten är strömsatt.
1. Tryck på MODE knappen och välj DRY.
  2. Välj temperatur med UP/NER knapparna.
  3. Tryck på ON/OFF knappen för att starta enheten.

#### OBS:

I avfuktningläget kan du ej kontrollera fläkthastigheten, den är automatisk i detta läge.

### Justering av luftriktning

Använd knapparna SWING och DIRECT.

1. DIRECT knappen styr det horisontella luftflödet och ändrar detta med 6 graders vinkel för varje tryck.
2. SWING knappen startar den vertikala svingen så att den rör sig upp och ner automatiskt.

#### OBS:

Om vertikal svingen påverkar effekten av kyla eller värme ändrar den sving läget till det som är optimalt.

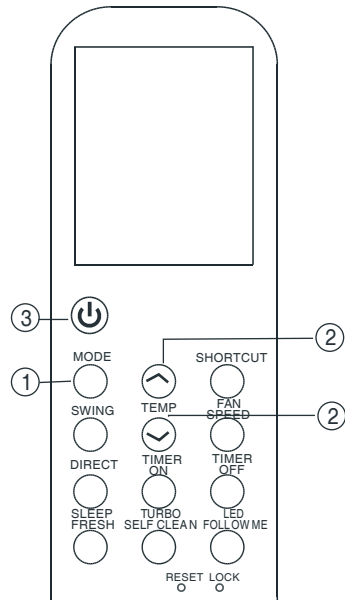

### TIMER funktion

Tryck på TIMER ON knappen för att ställa in automatisk tid på enheten. Tryck på TIMER OFF knappen för att ställa in automatisk avstängningstid för enheten.

För att ställa in Auto-on tid.

1. Tryck på TIMER ON knappen. Fjärrkontrollen visar TIMER ON, den senaste auto-on tid och signalen "h" visas på LCD-displayen. Nu är det klart att återställa Auto-on tid då driften ska STARTA.

2. Tryck på TIMER ON knappen igen för att ställa in önskad Auto-on tid. Varje gång du trycker på knappen ökar tiden med en halvtimme mellan 0 och 10 timmar och med en timme mellan 10 och 24 timmar.

3. Efter inställning av TIMER ON, kommer det att finnas en sekunds fördröjning innan fjärrkontrollen överför signalen till luftkonditioneringsapparaten. Sedan, efter ungefär ytterligare 2 sekunder, visas signalen "h" som sedan försvinner och den inställda temperaturen visas åter på LCD-displayen.

För att ställa in Auto-off tiden.

1. Tryck på TIMER OFF knappen. Fjärrkontrollen visar TIMER OFF, den sista automatisk avstängnings tiden och signalen "h" visas på LCD-displayen. Nu är det klart att återställa Auto-off tid för att stoppa driften.

2. Tryck på TIMER OFF knappen igen för att ställa in önskad Auto-off tid. Varje gång du trycker på knappen ökar tiden med en halvtimme mellan 0 och 10 timmar och med en timme mellan 10 och 24 timmar.

3. Efter inställning av TIMER OFF, kommer det att finnas en sekunds fördröjning innan fjärrkontrollen överför signalen till luftkonditioneringsapparaten. Sedan efter ungefär ytterligare 2 sekunder, signalen "h" försvinner och den inställda temperaturen visas åter på LCD-displayen.

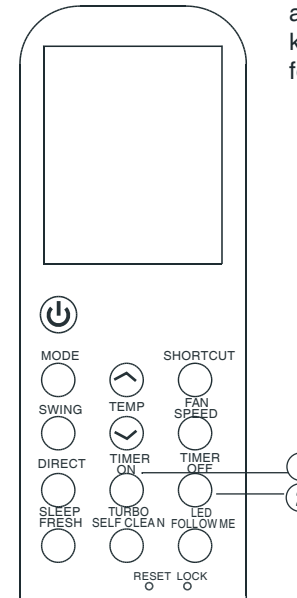



### Exempel på tidsstyrning

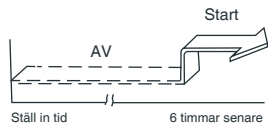

### TIMER ON (Auto-on läge)

TIMER ON funktionen är användbar när du vill att enheten ska slås på automatiskt innan du återvänder hem. Luftkonditioneringen startar automatiskt drift vid inställd tid.

#### Exempel:

För att starta aggregatet om 6 timmar.

1. Tryck på knappen TIMER ON, den sista inställningen av start drifttid och signalen "h" visas på displayen.
2. Tryck på TIMER ON knappen för att visa "6:00 h" i displayen på fjärrkontrollen.
3. Vänta 3 sekunder och den digitala displayen kommer att visa temperaturen igen.

På displayen visas "TIMER ON" när denna funktion är aktiverad.

### TIMER funktion

Tryck på TIMER ON knappen för att ställa in automatisk tid på enheten. Tryck på TIMER OFF knappen för att ställa in automatisk avstängningstid för enheten.

För att ställa in Auto-on tid.

1. Tryck på TIMER ON knappen. Fjärrkontrollen visar TIMER ON, den senaste auto-on tid och signalen "h" visas på LCD-displayen. Nu är det klart att återställa Auto-on tid då driften ska STARTA.

2. Tryck på TIMER ON knappen igen för att ställa in önskad Auto-on tid. Varje gång du trycker på knappen ökar tiden med en halvtimme mellan 0 och 10 timmar och med en timme mellan 10 och 24 timmar.

3. Efter inställning av TIMER ON, kommer det att finnas en sekunds fördröjning innan fjärrkontrollen överför signalen till luftkonditioneringsapparaten. Sedan, efter ungefär ytterligare 2 sekunder, visas signalen "h" som sedan försvinner och den inställda temperaturen visas åter på LCD-displayen.

För att ställa in Auto-off tiden.

1. Tryck på TIMER OFF knappen. Fjärrkontrollen visar TIMER OFF, den sista automatisk avstängnings tiden och signalen "h" visas på LCD-displayen. Nu är det klart att återställa Auto-off tid för att stoppa driften.

2. Tryck på TIMER OFF knappen igen för att ställa in önskad Auto-off tid. Varje gång du trycker på knappen ökar tiden med en halvtimme mellan 0 och 10 timmar och med en timme mellan 10 och 24 timmar.

3. Efter inställning av TIMER OFF, kommer det att finnas en sekunds fördröjning innan fjärrkontrollen överför signalen till luftkonditioneringsapparaten. Sedan efter ungefär ytterligare 2 sekunder, signalen "h" försvinner och den inställda temperaturen visas åter på LCD-displayen.

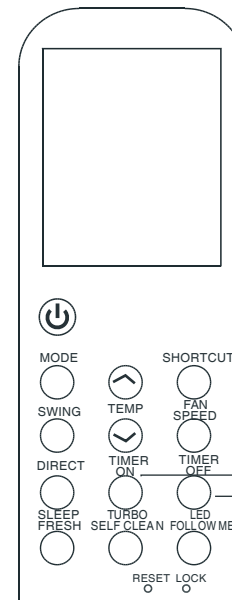

1

2

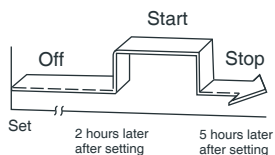

### TIMER ON → TIMER OFF (Av → Start → Stoppa drift)

Den här funktionen är användbar när du vill starta luftkonditioneringen innan du vaknar och stoppa den när du lämnar huset.

#### Exempel:

För att starta luftkonditioneringen om 2 timmar och stoppa den 5 timmar efter drift.

1. Tryck på TIMER ON knappen.
2. Tryck på TIMER ON knappen igen för att visa 2.0h på TIMER ON displayen.
3. Tryck på TIMER OFF knappen.
4. Tryck på TIMER OFF knappen igen för att visa 5.0h på TIMER OFF display.
5. Vänta 3 sekunder och den digitala displayen kommer att visa temperaturen igen. Displayen visar "TIMER ON OFF" när denna funktion är aktiverad.

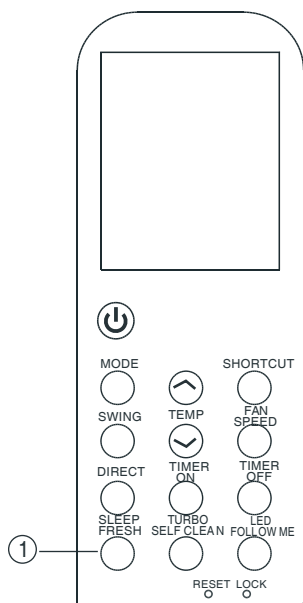

### SLEEP / FRESH funktion

Tryck på SLEEP/FRESH knappen för att initiera funktionen SLEEP.  
Om du håller knappen intryckt mer än 2 sec, aktiveras FRESH funktionen.

- Enheten jobbar automatiskt och kommer öka (kylning) eller minska (uppvärmning) 1°C per timme de första två timmarna, för att sedan hålla stadigt under de kommande fem timmarna.

OBS: SLEEP funktionen är endast tillgänglig under kyla, värme och drift AUTO.

När FRESH funktion initieras, är Ionizer / Plasma dammsamlaren (beroende på modell) strömsatta och bidrar till att avlägsna pollen och föroreningar.

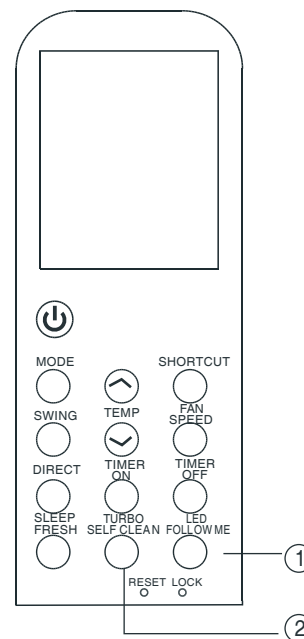

### LED/FOLLOW ME funktion (BELYSNING/FÖLJ MIG)

Tryck på knappen LED/FOLLOW ME för belysning av displayen, håll knappen intryckt mer än 2 sec och FOLLOW ME funktionen aktiveras.

- När FOLLOW ME funktionen är aktiverad visar displayen temperaturen där fjärrkontrollen är placerad. Fjärrkontrollen skickar signaler till enheten var 3e minut till knappen FOLLOW ME trycks in igen.
- FOLLOW ME funktionen är inte tillgänglig under drift av DRY (avfuktning) eller FAN (fläkt).
- Om du stänger av enheten eller byter driftläge stängs FOLLOW ME funktionen av.

### TURBO/SELF CLEAN funktion (TURBO / SJÄLV RENGÖRING)

Tryck på knappen TURBO/SELF.. och TURBO funktionen aktiveras, håll knappen intryckt mer än 2 sec och SELF CLEAN funktionen aktiveras.

- TURBO funktionen gör att enheten jobbar snabbare för att komma till inställt värde.
- Om du väljer TURBO funktion när enheten är i ex. kyläge blåser enheten kraftig kyla. Om TURBO väljs under värmedrift kommer enheten blåsa kraftig värme tills rätt temperatur uppnåts.
- Under SELF CLEAN drift kommer enheten att automatiskt rengöra Evaporatorn.